

ТЫ В КОМАНДЕ

Welcome pack

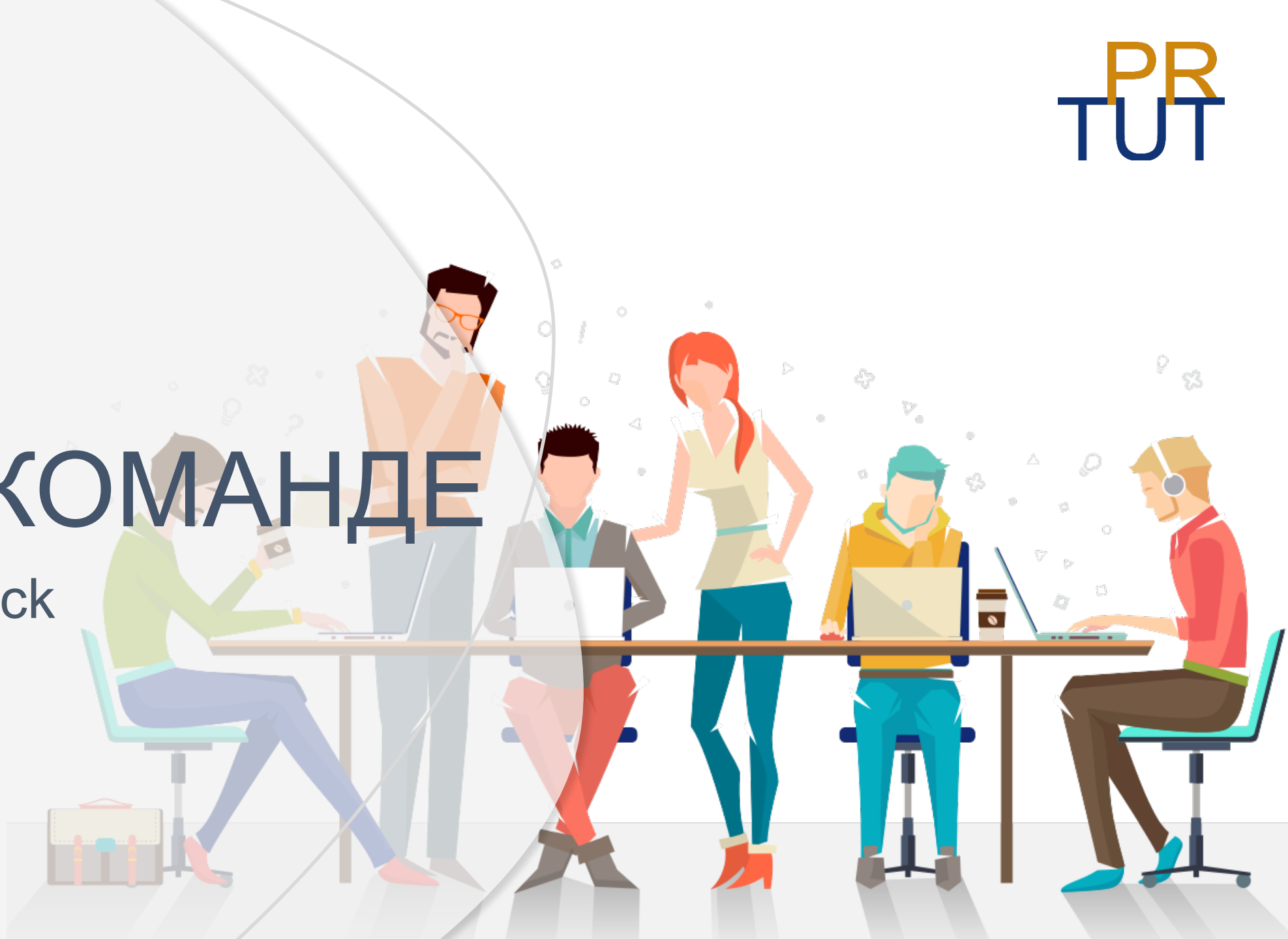

Карман для бейджа **Lucent**

Артикул 16146 | 16147 | 16148



Материал: ПВХ, 250 мкм
Размеры: 6,5x11; 9,5x8; 8,6x12,5см

Пример шелкографии с трансфером



Лента для бейджа **Neckband**

Артикул 6876



Материал: нейлон, металл
Размеры: ширина ленты 2 см,
длина в развернутом виде 88 см

Чехол для карты на телефон **Devon**

Артикул 15605

Пример бесцветного тиснения



Размеры: 6,4x9,5 см

Материал: искусственная кожа

Подходит для карт размером: 8,5x5,5 см

Чехол для карточек **Dorset**

Артикул 10943

Пример УФ-печати



Размеры: 10x7,2 см

Материал: искусственная кожа, софт-тач

Три отделения для карточек

Ручка шариковая

Favorite

Артикул 25900



Механизм: нажимной
Материал: пластик

Ручка шариковая

Drift Silver

Артикул 15905

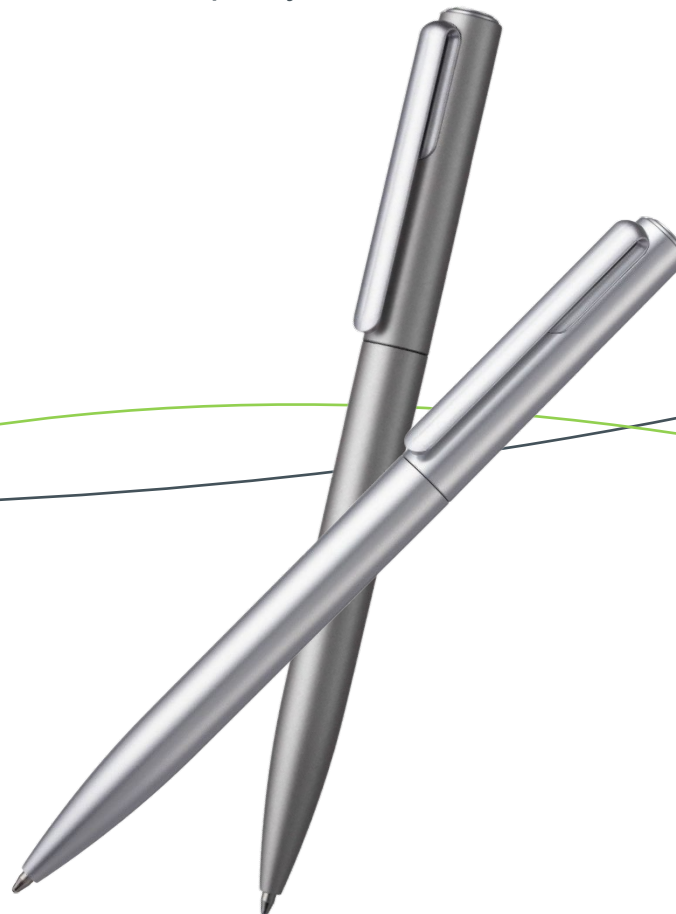

Механизм: поворотный
Материал: пластик

Ручка шариковая

Popular

Артикул 5895

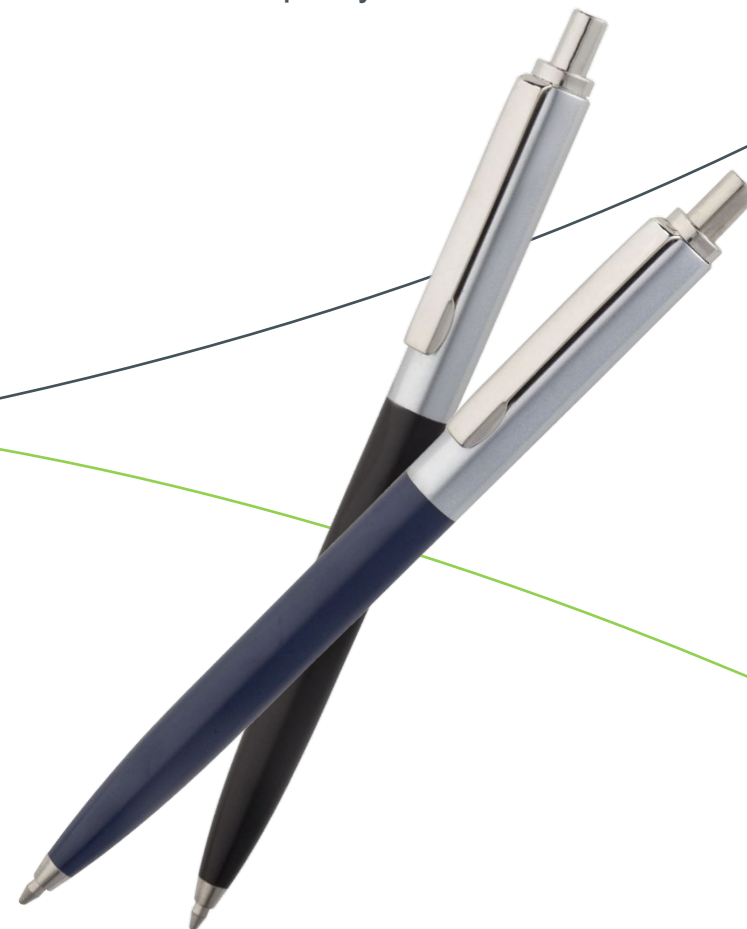

Механизм: нажимной
Материал: пластик, металл

Канцелярский набор **Scribe**

Артикул 11637



Размеры: 23,1x10,4 см
Материал: спанбонд; картон;
дерево; бумага

Примеры УФ-печати



Диаметр: 5,6 см
Материал: резина

Ластик **Press Delete**

Артикул 11639

Настольный набор со стикерами

Mnemonic

Артикул 11636

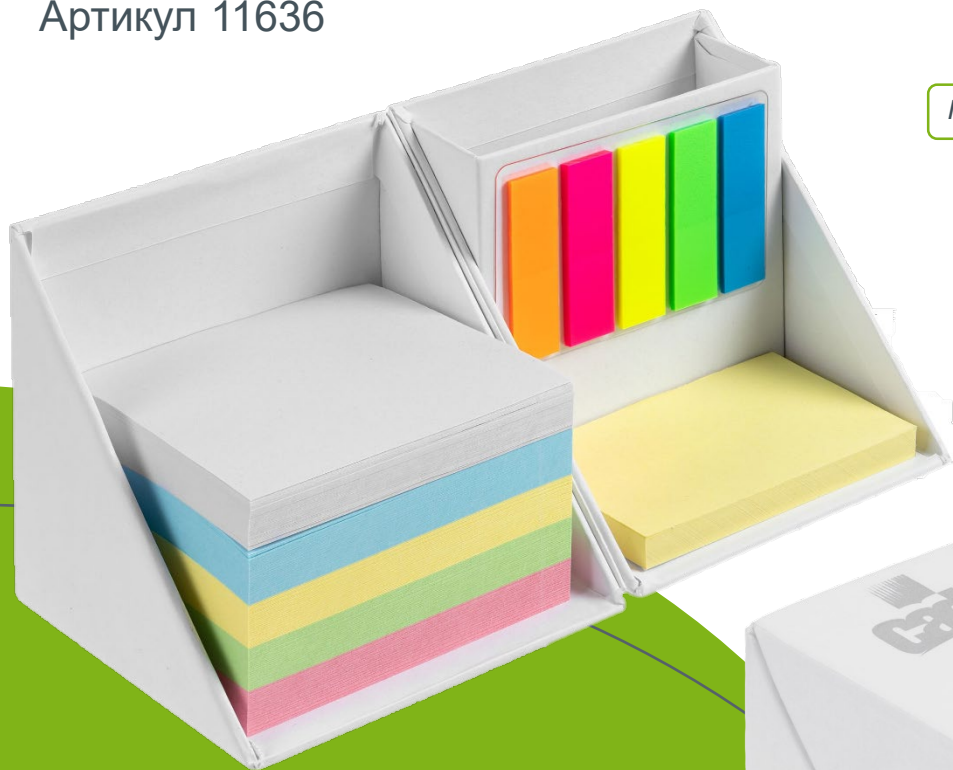

Пример шелкографии



Размеры: 8,7x8,7x8,7 см

Материал: картон; бумага

Блок бумаги: 500 листов

Блок листов с клейкой полосой: 50 листов

Пластиковые закладки: 5 цветов по 25 листов

Отделение для канцелярских принадлежностей

Размеры: 10,6x6,8x0,6 см

Материал: картон

25 широких листов

5x25 узких листочков с клейкой полосой



Футляр для визитки

Eco Holder

Артикул 5598

Ежедневник Flat

Артикул 17893



Размеры: 14,6x20,5x1 см

Материал: искусственная кожа Firenze,
покрытие софт-тач

Кол-во страниц: 192

Блок: недатированный

Обрез блока, форзац и нахзац — в цвет обложки

Пример УФ-печати



• **Будущее
начинается
с чистого
листа**

kaspersky

Ежедневник My Day

Артикул 7879



Пример лазерной гравировки

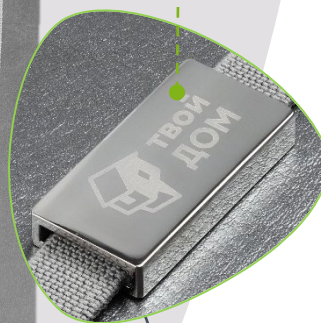

Размеры: 13x20,8x1 см
Материал: искусственная кожа Nebraska Metal
Кол-во страниц: 192
Блок: недатированный; белый
Гибкая обложка

КОНТЕКСТ

Пример бесцветного тиснения



Размеры: 15x20,7x1,8 см
Материал: искусственная кожа Latte
Кол-во страниц: 256
Блок: недатированный; белый
Твердая обложка

Ежедневник New Latte

Артикул 78770



Скетчбук Object

Артикул 19190



Размеры: 19,5x19,5x1,7 см

Материал: искусственная кожа, покрытие софт-тач

Кол-во страниц: 120

Блок: без печати

форзац и нахзац — белого цвета

Пример УФ-печати

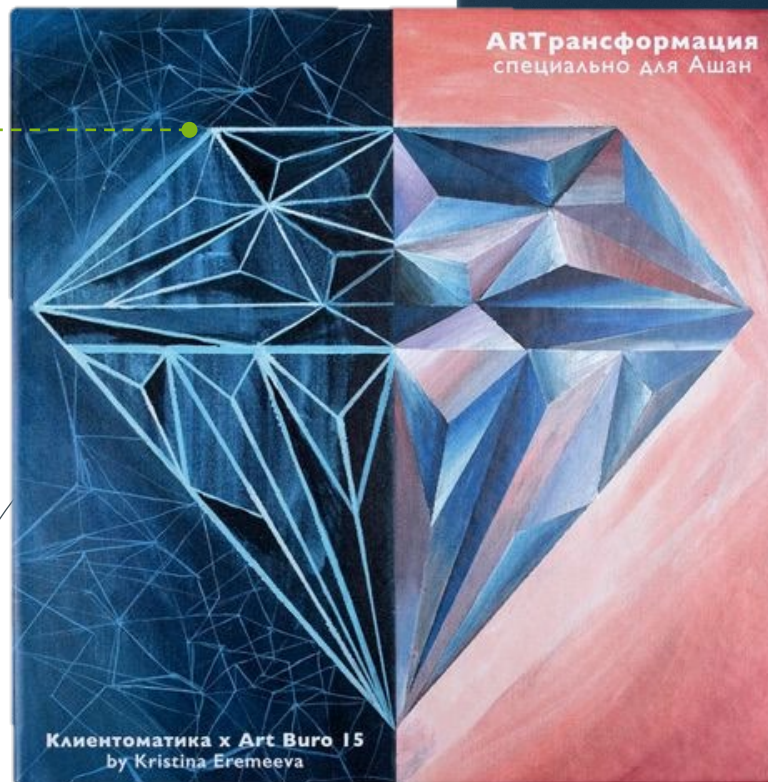

Кружка Doppel

Артикул 12847

Материал: фарфор
Объем: 360 мл



Новинка

Материал: фаянс
Объем: 400 мл



Кружка Gonna

Артикул 14206

Кружка с силиконовой подставкой **Protege**

Артикул 12892

Пример деколи



Объем: 360 мл

Материал: фаянс; силикон



Кружка с покрытием софт-тач **Promo Soft**

Артикул 14654

Пример круговой гравировки



Новинка

Объем: 340 мл

Материал: фарфор; покрытие софт-тач



Термобутылка
Steady

Артикул 13557



Объем: 500 мл

Материал: корпус - нержавеющая сталь,
натуральная пробка; крышка – пластик
Сохраняет тепло до 6 часов

Термостакан
Steady

Артикул 13556



Объем: 590 мл

Материал: корпус - нержавеющая сталь,
натуральная пробка; крышка - пластик
Сохраняет тепло до 5 часов





Спортивная бутылка для воды

Rio

Артикул 13295



Объем: 660 мл

Материал: корпус – алюминий,
крышка – пластик, петля - силикон



Объем: 450 мл

Материал: металл; пластик

Сохраняет тепло не менее 3 часов

Крышка полностью герметична —
стакан можно переворачивать



Термостакан

Tansley

Артикул 6622

Ланчбокс Hard Work

Артикул 10872



Пример тампопечати

Размеры: 19x7x13 см

Материал: корпус - стекло жаропрочное; крышка, приборы – пластик

Объем: 760 мл

В корпусе можно запекать и замораживать пищу

Термос для еды Hard Work

Артикул 71670



Размеры: диаметр дна 11,4 см; высота 15,8 см;

Материал: корпус - нержавеющая сталь; чехол - полиэстер

Объем: 800 мл

Сохраняет температуру до 12 часов

HRDWRK

Набор шоколада **Endorphin**

Артикул 10140



Размеры: плитка: 3,5x3,5x0,4 см; упаковка: 10x20 см

В наборе:

Молочный шоколад 32% какао, 5 г – 10 шт.

Горький шоколад 75% какао, 5 г – 10 шт.

Пример лазерной гравировки



Новые вкусы

Материал: жель

Размеры: 6,2x5x1,5 см

Драже без сахара

Освежающие конфеты

Polar Express

Артикул 12466

Беспроводная стереоколонка **Uniscend Audeamus**

Артикул 18001



Пример УФ-печати



Размеры: 31x5,5x6 см
Материал: пластик; алюминий
Мощность: 2x3 Вт
Время работы: не менее 4 часов
Микрофон для громкой связи
FM-радио; USB; microSD

UNISCEND

Беспроводная колонка **Glim**

Артикул 12103



Пример лазерной гравировки + УФ-печати



Размеры: 7x6x6 см
Материал: пластик, металл
Мощность: 3 Вт
Время работы: до 2 часов
Микрофон для громкой связи
Подсветка логотипа

Bluetooth наушники stereoBand Ver.2

Артикул 2899

Новинка

модуль Bluetooth с мощным
усилителем звука

аккумулятор повышенной
емкости (80 мАч)

кнопки управления

вынутые из ушей наушники
закрепляются в торцах основного
корпуса мощными магнитами



Размеры: упаковка: 16,5x19,8x2,1 см

Материал: пластик

Время воспроизведения музыки: до 6,5 ч

Время зарядки аккумулятора: <2 часов

Микрофон для телефонных переговоров



indivo



Внешний аккумулятор
Uniscend Full Feel 5000

Артикул 19992



Размеры: 8,9х6,3х1,2 см
Материал: пластик
Емкость: 5 000 мАч
Вес: 150г

Внешний аккумулятор
Uniscend Full Feel 10000

Артикул 19993



Размеры: 8,9х6,3х2,1 см
Материал: пластик
Емкость: 10 000 мАч
Вес: 240 г

UNISCEND

Примеры УФ-печати

Лампа с беспроводной зарядкой **Bright Helper**

Артикул 10906

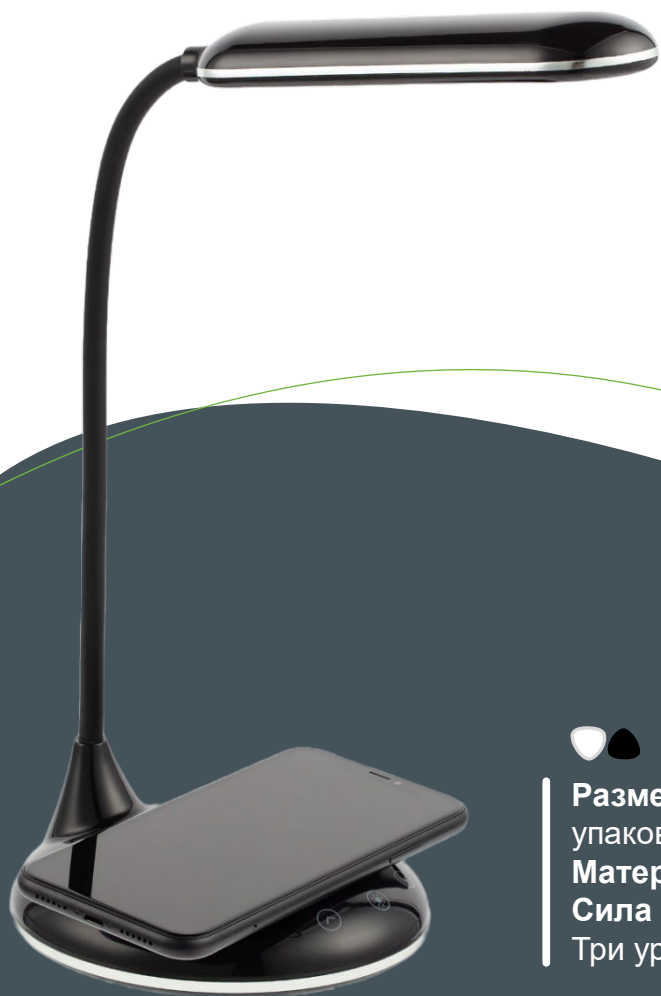

Размеры: диаметр 14 см, высота 47 см,
упаковка: 14,5x12,5x23,5 см

Материал: пластик

Сила света: 800 лк
Три уровня освещения

Лампа с колонкой и беспроводной зарядкой **moonLight**

Артикул 13927

Пример УФ-печати



Новинка

Размеры: диаметр 11 см, толщина 6 см,
упаковка: 11,3x14x10 см

Материал: пластик

Мощность динамика: 3 Вт
Три уровня яркости

Футболка унисекс

Tervu

Артикул 15214



Пример шеврона на липучке

STAFF ONLY



Материал: хлопок, 92%;
эластан 8%; гребенной
хлопок (пенье); джерси
Плотность: 170 г/м²
Размеры: S–3XL
Высокая износостойкость

multi

Футболка унисекс оверсайз

Crosstown

Артикул 15213



Пример тканного лейбла



Материал: хлопок, 92%;
эластан 8%; гребенной
хлопок (пенье); джерси
Плотность: 170 г/м²
Размеры: S–XXL
Высокая износостойкость

multi

Рубашка поло
Virma Light

Артикул 2024

 11 цветов

Материал: хлопок 100%, пике
Плотность: 170 г/м²
Размеры: S–3XL



Рубашка поло
Summer 170

Артикул 1379

 21 цвет

Материал: хлопок 100%,
гребенная пряжа, пике
Плотность: 170 г/м²
Размеры: XS–XXL

SOL'S
the fair spirit



Толстовка

Unit Toima Heavy

Артикул 6928



Материал: хлопок 100%,
трехнитка

Плотность: 320 г/м²

Размеры: XS–4XL

Внутренняя сторона с начесом



Толстовка

Snake II

Артикул 7611

18 цветов

Материал: хлопок 50%,
полиэстер 50%

Плотность: 280 г/м²

Размеры: XS–4XL

Внутренняя сторона с начесом



Худи унисекс

Vozduh 1.0

Артикул 12185



Материал: хлопок 70%; полиэстер 30%,
футер трехнитка

Плотность: 320 г/м²

Размеры: S – XL

Свободный крой

MANEVR

Холщовая сумка BrighTone

Артикул 10766



Пример DTF печати



Размеры: 35x40 см, ручки: 70x3 см
Материал: сумка - хлопок, 240 г/м²;
ручки – полиэстер
Выдерживает нагрузку: до 10 кг

Рюкзак-мешок Melango

Артикул 12449



Новые цвета



Размеры: 33x44 см
Материал: полиэстер, 300D
Объем: 10 литров
Выдерживает нагрузку: до 3 кг



Рюкзак **Locus**

Артикул 11344



Примеры шелкографии с трансфером



Размеры: 27x40x14 см

Материал: полиэстер, 300D

Объем: 12 л

Выдерживает нагрузку до 7 кг

burst

Рюкзак **Bimo Travel**

Артикул 13924



Новинка

Размеры: 31x40x20 см

Материал: полиэстер, 600D

Объем: 20 л

Выдерживает нагрузку до 10 кг

molti



Рюкзак светоотражающий **Manifest Color**

Артикул 13426



Размеры: 41x29x10 см

Материал: хлопок 65%; полиэстер 35%, плотность 260 г/м²

Объем: 10 л

Выдерживает нагрузку до 10 кг

Рюкзак **Melango**

Артикул 12450



Новые цвета



Размеры: 29x41x10 см

Материал: полиэстер, 300D

Объем: 10 л

Выдерживает нагрузку до 10 кг

ИДЕИ НАБОРОВ





Готовое решение

Набор **Eco Citizen**

Артикул 17065

14150
Ежедневник Eco Write

74636
Стакан с крышкой Hot Dot

4789
Холщовая сумка Vertica 105

11188
Ручка шариковая Wandy



Идея набора

7078
Ручка шариковая Hotel Chrome, ver.2

12429
Конференц-сумка Melango

16906
Лента с карабином Colorplan

10262
Чехол для карточки Devon

20422
Ежедневник Sagrin

5660
Складной зонт Magic

1907
Термостакан Gems

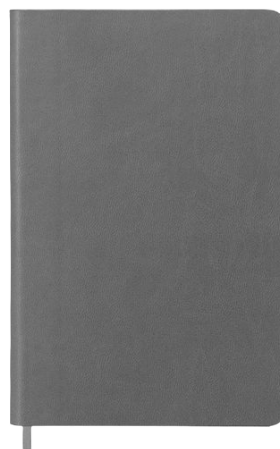

Идея набора

12421
Рюкзак Burst Oneworld

15208
Ежедневник Neat Mini

6308
Ручка шариковая Senator Dart Polished

11019
Головоломка «Пятнашки»

71357
Шоколад Hard Work

13303
Бутылка для воды Holo



Идея набора

2727
Антистресс «Звезда»

13745
Силиконовый браслет Valley

13920
Рюкзак Base

15906
Ручка шариковая Tick

5002
Карандаш Hand Friend

16069
Блокнот Nettuno в клетку

64811
Кружка New Bell матовая



Идея набора

10585
Коробка Flip Deep

10735
Кружка Bright Tulip, матовая

1376
Футболка унисекс Regent 150

10942
Чехол для карточки Dorset

11023
Эспандер Under Pressure

68113
Кофе в дрип-пакете Drip Tip

PR
TUT

ЕЩЕ БОЛЬШЕ
ПОДАРКОВ
у наших
менеджеров!

zakaz@pr-tut.ru

+7 499 113 31 53

